

100
ATLAS 1919 - 2019

ATLAS
SEIT 1919

-  16,0 - 19,5 t
-  95 kW (130 PS)
EU Stufe V
-  0,67 - 1,12 m³

**STABIL.
STARK.
STANDFEST.**



MOBILBAGGER 160Wsr

WWW.ATLASGMBH.COM

ATLAS – BAUMASCHINEN-HERSTELLER MIT TRADITION

Von Mensch zu Mensch

Als Hinrich Weyhausen im Jahre 1919 begann, Bau- und Landmaschinen zu verkaufen, stellte er fest, dass es die Geräte, die seine Kunden eigentlich brauchten, nicht gab. Also hörte er ihnen genau zu und begann, die Maschinen selbst zu bauen – exakt nach den Bedürfnissen der Menschen, die seine Maschinen jeden Tag im Einsatz hatten. Er leistete Pionierarbeit aus Leidenschaft unter dem Markennamen ATLAS. Sein Hauptaugenmerk lag dabei immer auf dem Nutzen der Maschinen. Und in Bezug auf dieses Ideal hat sich bis heute bei uns nichts geändert.



Atlas macht Sie stark mit ausgezeichneten Produkten und umfassendem Service.



Mit hochmotivierten Mitarbeitern, großem Engagement und viel Erfahrung entwickelt die ATLAS GmbH erfolgreiche Kran- und Baggertechnik. Eine Vielzahl von Kunden, Konstrukteuren und Spezialisten auf der ganzen Welt haben dazu ihren Beitrag geleistet. Das Ergebnis sind robuste Geräte, die es Ihnen möglich machen, effizienter und sicherer zu arbeiten als jemals zuvor.

Im gleichen Maß wie unser Knowhow wuchs auch unser Händler- und Servicenetz weltweit. Daher können wir – damals wie heute – garantieren, dass wir immer direkt vor Ort sind, wenn Sie uns brauchen.



Atlas produziert eine breite Palette von Geräten für die Bau-, Bahn-, Materialumschlag- und Infrastrukturindustrie. Weitere Informationen zu Atlas finden Sie unter www.atlasgmbh.com.

BAU



TRANSPORT



INFRASTRUKTUR



RECYCLING



KUNDENZUFRIEDENHEIT STEHT BEI UNS AN OBERSTER STELLE!

WIR ENGAGIEREN UNS DAFÜR,

unsere Kunden mit Produkten und Service auf höchstem Qualitätsniveau zu versorgen.

QUALITÄTSSTANDARDS UND KUNDENZUFRIEDENHEIT

werden in Form von Serviceleistung, Zuverlässigkeit, Relevanz und Pünktlichkeit gemessen.

UNSERE FIRMENPHILOSOPHIE, ZIELE UND PLANUNG

sind auf nachhaltige Ablaufverbesserung ausgerichtet, um auf dieser Grundlage unsere Wettbewerbsposition zu stärken und die Produktqualität und Servicestandards zu verbessern.

QUALITÄTSSTANDARDS UND KUNDENZUFRIEDENHEIT

werden an der Produktleistung und Zuverlässigkeit gemessen.

LIEFERPROGRAMM

160Wsr





**UMFANGREICHES HÄNDLERNETZ
HERVORRAGENDER SERVICE
KUNDENORIENTIERT**

TECHNISCHE DATEN 160Wsr

MOTOR

Leistung 95 kW (130 PS)	Bohrung / Hub 101 / 126	SERIENMÄSSIGE GRUNDAUSSTATTUNG:
Drehzahl 1800/min	Kühlersystem wassergekühlt	• Leerlaufautomatik / Motorstop
Modell Deutz TCD 4.1 L4 EU Stufe V	Luftfilter Trockenluftfilter	• Kaltstarthilfe
Bauart Turbolader	Batterie 2 x 12 V / 100 Ah	• Dieselvorbereiter
Hubraum 4040 cm ³	Lichtmaschine 24 V / 100 A	• Motorüberwachung
Zylinderzahl 4	Anlasser 24 V / 4 kW	

HYDRAULIKSYSTEM

• AWE 5 System (Load Sensing)	• Lasthalte u. Feinsenventile im Hebekreislauf	• Betriebsmode: F1 (Fine)
• Grenzlastgeregelte Hochleistungskolbenpumpe	• Rohrbruchsicherung für Hebe- und Verstellzylinder	F2 (Eco)
• Kraftstoffsparende Bedarfsstromregelung	• Proportionale Greifer- und Greifer-Dreh-Funktion	F3 (Power)
• Feinfühlige, proportionale, unabhängige Steuerung	• 3 weitere Kreise für Zusatzverbraucher möglich	• Druckspeicher für Notabsenkung des Armsystems
• Primär- und Sekundärabsicherung gegen Überlastung	• Fördermenge max. 245 l/min	• Grenzlastregelung
• Nachsaugventile für alle Arbeitsfunktionen	• Betriebsdruck max. 340 bar	• Zylinderendlagendämpfung

SCHWENKWERK

• Axialkolbenmotor mit Prioritätsventil	• Automatische Mehrscheibenfeststellbremse	• Schwenkmoment 37,5 kNm
• Planetenübersetzung	• Zwei Zweistufige Ventile	• Oberwagen-Drehzahl max. 9/min

FAHRANTRIEB UND BREMSEN

• Regelfahrmotor	• Automotives Fahren und Tempomat:	• Zugkraft 85 kN
• Lastschaltgetriebe	• Höchstgeschwindigkeit 20 km/h	• Steigfähigkeit 56 %
• Doppelwirkendes Fahrbremsventil	• Geländegang 5 km/h	• Zweikreisbremsanlage Lamellen
• Fahrrichtungsvorwahl über Schalter im Joystick	• Kriechgang 3 km/h	• Feststellbremse Lamellen

UNTERWAGEN

• Lenkachse mit autom. Pendelachsblokierung	• Schwerlastachsen	• STD Bereifung: Mitas 10.00-20 16PR EM23
• Zusätzliche Achsblokierung über linken Joystick	• Werkzeugkasten am Unterwagen	

REIFEN

OPTION:

• 4-fach Bereifung 600/40 – 22.5 14PR Mitas	• 8-fach Bereifung 10.00-20 16PR Nokia	• 8-fach Bereifung 315/70 R22.5 Bandenmarkt, Typ Grader
• 4-fach Bereifung 600/40 – 22.5 18PR Alliance	• 8-fach Bereifung 10.00-20 16PR Profil für Asphaltensatz	• 8-fach Bereifung 215/70 R22.5 Caliber Power Grip 23
• 4-fach Bereifung 710/40 – 22.5 24PR Nokia	• 8-fach Bereifung 10.00-20 Super Elastik (bis 16 km/h)	

AUSRÜSTUNGEN 160Wsr

FAHRERKABINE

<ul style="list-style-type: none"> Erfüllt neueste Sicherheitsnorm (ROPS) Extra breiter Einstieg Geräumiger Fußraum Radiovorbereitung mit Stummschaltung Vorbereitung für thermoelektrische Kühlbox Diverse Ablagemöglichkeiten, Dokumentenfach Wärmeschutzverglasung, Scheiben getönt Rundumsicht exzellent Flaschenhalter 	FAHRERSITZ: <ul style="list-style-type: none"> Komfortsitz mit Kopfstütze Armlehnen und Bandscheibenstütze Sitz getrennt von Konsole verstellbar Luftgedefert Beheizt Horizontale und vertikale Federung Lordosenstütze 	ÜBERWACHUNG: <ul style="list-style-type: none"> Betriebsdatenanzeige über Display Automatische Überwachung, Warnung und Speicherung Rückraumüberwachungskamera Seitenkamera, Rechts
	STEUERUNG: <ul style="list-style-type: none"> Ergonomische Joystick mit Proportionschieber Schlanke, höhen- und neigungsverstellbare Lenksäule Übersichtliche Anordnung der Schalter im Bedienfeld Pendelachsblockierung im linken Joystick 	KLIMATISIERUNG: <ul style="list-style-type: none"> Klimaautomatik Sehr gute Luftverteilung durch optimal angeordnete Düsen Kältemittel R134a
		SCHALLWERTE: <ul style="list-style-type: none"> ISO 6396 (L_pA) in Fahrerkabine 70 dB(A) 2000/14 EG (L_wA) Außenpegel 98 dB(A)

ZUSATZAUSRÜSTUNG

<ul style="list-style-type: none"> Betankungspumpe Rundumleuchte Getriebeschutz Schiebetürkabine Steinschlagschutzgitter Radabdeckung Kabinenerhöhung Joysticklenkung 270° Kamerasystem LED-Arbeitsscheinwerfer 	<ul style="list-style-type: none"> 35% Achsdifferentialsperre Patentierter Anhängerkupplung Summer-Alarm für Fahrbetrieb Drehzahlverstellung über Potentiometer Standheizung mit Wasserkreislauf Automatische Arbeitsbremse Hydraulischer Anbausatz, Abstützungen vorne und hinten getrennt schalten Hydraulischer Anbausatz, Abstützungen achsweise getrennt schalten Proportionale Bedienung der Abstützungen über Schieber im Joystick Taktgesteuerte elektrische Zentralschmieranlage mit Überwachungsfunktion für Oberwagen und Armausrüstung 	<ul style="list-style-type: none"> Fahrersitz Premium (Actimo Evolution) Elektrische Kühlbox Radio mit USB GPS/GSM Telemetriebox, zur Überwachung von Betriebsdaten, Verbrauch, Position Bio Öl Verbreiterte Achsen (Gesamtbreite 2750 mm) Verbreitertes Planierschild (2750 mm) Schnellläufer 36 km/h
		Weitere Zusatzausrüstung: siehe Preisliste Sonderlösungen: auf Anfrage

FÜLLMENGEN

Kraftstofftank190 Liter	Motoröl10 Liter	Hydrauliksysteminhalt251 Liter
Kühlsystem25 Liter	Hydrauliktankinhalt200 Liter	Ad Blue®10 Liter

EINSATZGEWICHTE

	MONOBLOCKAUSLEGER 4,32 m (C53.3M)		VERSTELLAUSLEGER Grundarm 1,90 m (C53.41) Ausleger 3,10 m (C53.46)	
	Stiel 2,15 m (D53.2)	Stiel 2,65 m (D53.3)	Stiel 2,15 m (D53.2)	Stiel 2,65 m (D53.3)
Abstützplanierschild	16,5 t	16,57 t	17,0 t	17,07 t
APS / PRATZEN	17,2 t	17,27 t	17,7 t	17,77 t
Abstützpratzen 4-fach	18,3 t	18,37 t	18,8 t	18,87 t

Einsatzgewicht mit Fahrer, komplett befülltem Gerät sowie 1,0 Tonnen für Anbaugeräte

ANBAUGERÄTE (AUSWAHL)

	Löffel F415	Löffel F418	Grabenlöffel G644
Inhalt SAE	0,67 m ³	0,92 m ³	0,56 m ³
Schnittbreite	850 mm	1100 mm	2000 mm

ARBEITSBEREICHE 160Wsr



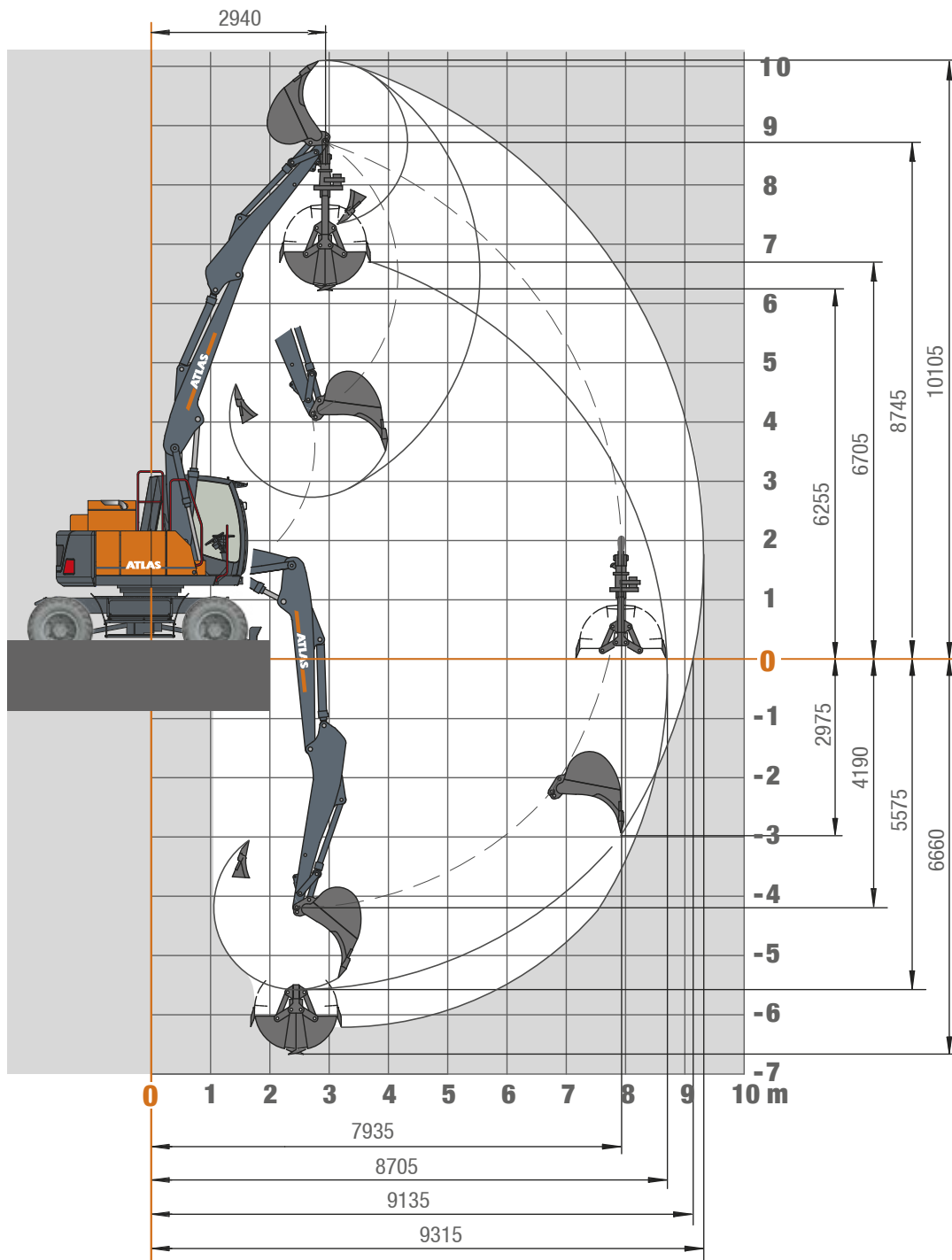













Verstellausleger: Grundarm (C53.41) und Ausleger 3,10 m (C53.46)



















STIELLÄNGEN	2,15 m (D53.2)		2,65 m (D53.3)	
	Löffel	Greifer	Löffel	Greifer
Max. Losbrechkraft	130 kN	-	130 kN	-
Max. Reißkraft	82 kN	-	72 kN	-
Greiferschließkraft	-	73 kN	-	73 kN
Dienstgewicht	16,5 t	16,8 t	16,6 t	16,9 t

TRAGLASTEN 160Wsr

Traglasten Grundarm (C53.41) und Ausleger 3,10 m (C53.46) mit Stiel 2,15 m (D53.2). Schwenkradius 1575 mm

Höhe	Unterwagenart		2,5 m	3,0 m	3,5 m	4,0 m	4,5 m	5,0 m	5,5 m	6,0 m	6,5 m	7,0 m
+7,5 m	FRONT 	APS hinten abgeseckt APS vorne angehoben			5283	5010						
	QUER 	APS abgeseckt APS angehoben			5283	5010	4496*					
+6,0 m	FRONT 	APS hinten abgeseckt APS vorne angehoben				4698	4433	4226	4071			
	QUER 	APS abgeseckt APS angehoben				4698	4400*	3761*	3209*			
+4,5 m	FRONT 	APS hinten abgeseckt APS vorne angehoben		6419	5872	5266	4812	4458	4178	3951	3770	
	QUER 	APS abgeseckt APS angehoben		6419	5872	5109*	4308	3713*	3247*	2826*	2425*	
+3,0 m	FRONT 	APS hinten abgeseckt APS vorne angehoben		6920	6861	6331	5540	4964	4525	4176	3891	3646
	QUER 	APS abgeseckt APS angehoben		6920	5929*	4912*	4185	3632*	3201*	2821*	2429*	2106*
+1,5 m	FRONT 	APS hinten abgeseckt APS vorne angehoben	8934	8441	7814	6976	6049	5344	4795	4354	3985	3667
	QUER 	APS abgeseckt APS angehoben	8934	7318*	5827*	4833*	4128*	3602*	3176*	2730*	2360*	2059*
+0 m	FRONT 	APS hinten abgeseckt APS vorne angehoben	11629	9894	8252	7002	6082	5377	4820	4373	4027	3562
	QUER 	APS abgeseckt APS angehoben	11629	9894	8252	7002	5956*	5151	4551*	3992*	3491*	3101*
-1,5 m	FRONT 	APS hinten abgeseckt APS vorne angehoben	13065	10260	8436	7163	6237	5562	4921	4226	3252	
	QUER 	APS abgeseckt APS angehoben	9503*	6989*	5520*	4554*	3859*	3268*	2819*	2473*	2202*	
-3,0 m	FRONT 	APS hinten abgeseckt APS vorne angehoben	12805	9966	8000	6481	5177	3899				
	QUER 	APS abgeseckt APS angehoben	9646*	6997*	5450*	4435*	3723*	3204*				

Traglasten Grundarm (C53.41) und Ausleger 3,10 m (C53.46) mit Stiel 2,65 m (D53.3). Schwenkradius 1575 mm

Höhe	Unterwagenart		2,5 m	3,0 m	3,5 m	4,0 m	4,5 m	5,0 m	5,5 m	6,0 m	6,5 m	7,0 m	7,5 m
+7,5 m	FRONT 	APS hinten abgeseckt APS vorne angehoben				4404	4243	3919					
	QUER 	APS abgeseckt APS angehoben				4404	4243	3704*					
+6,0 m	FRONT 	APS hinten abgeseckt APS vorne angehoben					4044	3878	3743	3638	3197		
	QUER 	APS abgeseckt APS angehoben					4044	3804*	3297*	2848*	2431*		
+4,5 m	FRONT 	APS hinten abgeseckt APS vorne angehoben			4592	4804	4443	4152	3915	3719	3555	3420	
	QUER 	APS abgeseckt APS angehoben			4592	4804	4343*	3732*	3257	2877*	2523*	2178*	
+3,0 m	FRONT 	APS hinten abgeseckt APS vorne angehoben		6795	6863	5893	5210	4702	4309	3995	3736	3517	3323
	QUER 	APS abgeseckt APS angehoben		6795	5974*	4930*	4187*	3622*	3185*	2838*	2517*	2181*	1898*
+1,5 m	FRONT 	APS hinten abgeseckt APS vorne angehoben	8644	8256	7772	6788	5874	5194	4669	4250	3906	3610	3343
	QUER 	APS abgeseckt APS angehoben	8644	7257*	5781*	4791*	4087*	3559*	3147*	2822*	2438*	2118*	1855*
+0 m	FRONT 	APS hinten abgeseckt APS vorne angehoben	10762	9490	8120	6897	5995	5299	4747	4298	3928	3637	3262
	QUER 	APS abgeseckt APS angehoben	10762	9490	8120	6897	5874*	5075*	4464	3996	3550*	3132*	2796*
-1,5 m	FRONT 	APS hinten abgeseckt APS vorne angehoben	12781	10052	8262	7009	6087	5384	4855	4411	3894	3129	
	QUER 	APS abgeseckt APS angehoben	12781	6974*	5511*	4545*	3856*	3337*	2858*	2485*	2193*	1961*	
-3,0 m	FRONT 	APS hinten abgeseckt APS vorne angehoben	13206	10449	8593	7174	6041	5041	4033				
	QUER 	APS abgeseckt APS angehoben	13206	6945*	5452*	4427*	3704*	3168*	2759*				

Die angegebenen max. Ladekapazitäten in Kilogramm (kg) beinhalten eine Standsicherheit von 25% oder sind berechnet bei 87% der hydraulischen Hebekraft, gemäß ISO10567. Diese Werte sind gültig an der Armspitze (ohne Löffelkipppylinder, Umlenkgestänge) bei optimaler Stellung des entsprechenden Armsystems und mit Druckzuschaltung. Gewichte angebaute Lastaufnahmemittel (Greifer, Magnet, Lasthaken etc.) sind von den Traglastwerten abzuziehen. *Begrenzt durch Standsicherheit Wert.

ARBEITSBEREICHE 160Wsr



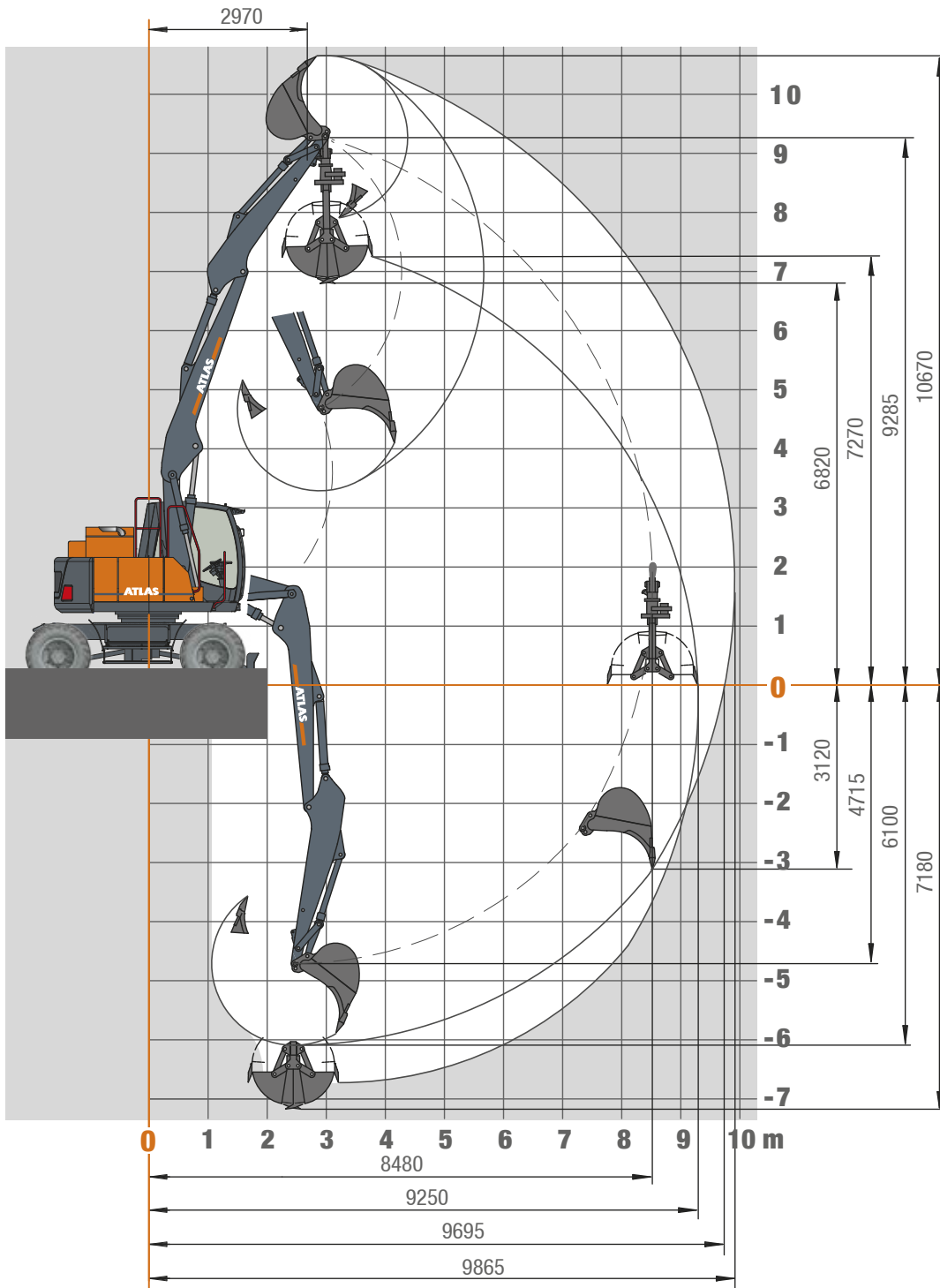













Verstellausleger: Grundarm (C53.41) und Ausleger 3,60 m (C53.461)

























STIELLÄNGEN	2,15 m (D53.2)		2,65 m (D53.3)	
	Löffel	Greifer	Löffel	Greifer
Max. Losbrechkraft	130 kN	-	130 kN	-
Max. Reißkraft	82 kN	-	72 kN	-
Greiferschließkraft	-	73 kN	-	73 kN
Dienstgewicht	18,9 t	19,2 t	19 t	19,3 t

TRAGLASTEN 160Wsr

Traglasten Grundarm (C53.41) und Ausleger 3,10 m (C53.46) mit Stiel 2,65 m (D53.3). Schwenkradius 1700 mm

Höhe	Unterwagenart		2,5 m	3,0 m	3,5 m	4,0 m	4,5 m	5,0 m	5,5 m	6,0 m	6,5 m	7,0 m	7,5 m
+7,5 m	FRONT 	APS hinten abgesenkt				4404	4243	3919					
	QUER 	APS vorne angehoben				4404	4243	3919					
+6,0 m	FRONT 	APS abgesenkt				4404	4243	3919					
	QUER 	APS angehoben				4404	4243	3919					
+4,5 m	FRONT 	APS hinten abgesenkt			4592	4804	4443	4152	3915	3719	3555	3420	
	QUER 	APS vorne angehoben			4592	4804	4443	4152	3915	3719	3555	3420	
+3,0 m	FRONT 	APS abgesenkt			4592	4804	4443	4152	3915	-3510*	-3073*		
	QUER 	APS angehoben			4592	4804	4443	-4006*	-3507*	3106	-2757*	-2396*	
+1,5 m	FRONT 	APS hinten abgesenkt		6795	6863	5893	5210	4702	4309	3995	3736	3517	3323
	QUER 	APS vorne angehoben		6795	6863	5893	5210	4702	4309	3995	3736	3517	-3259*
+0 m	FRONT 	APS abgesenkt		6795	6863	5893	5101	4407	-3874*	-3448*	-3101*	-2762*	-2430*
	QUER 	APS angehoben		6795	-6366*	-5268*	-4485*	-3889*	-3429*	-3056*	-2751*	-2399*	-2101*
-1,5 m	FRONT 	APS hinten abgesenkt	8644	8256	7772	6788	5874	5194	4669	4250	3906	3610	3343
	QUER 	APS vorne angehoben	8644	8256	7772	6788	5874	5194	4669	4250	3906	3610	3343
-3,0 m	FRONT 	APS abgesenkt	8644	8256	-7077*	-5841*	-4974*	-4319*	-3815*	-3413*	-3077*	-2701*	-2388*
	QUER 	APS angehoben	8644	7712	-6168*	-5125*	-4381*	3818	-3385*	-3044*	-2674*	-2337*	-2059*

Traglasten Grundarm (C53.41) und Ausleger 3,60 m (C53.461) mit Stiel 2,65 m (D53.3). Schwenkradius 1700 mm

Höhe	Unterwagenart		2,5 m	3,0 m	3,5 m	4,0 m	4,5 m	5,0 m	5,5 m	6,0 m	6,5 m	7,0 m	7,5 m	8,0 m
+9,0 m	FRONT 	APS hinten abgesenkt			5078									
	QUER 	APS vorne angehoben			5078									
+7,5 m	FRONT 	APS abgesenkt			5078									
	QUER 	APS angehoben			5078									
+6,0 m	FRONT 	APS hinten abgesenkt					3919	3744	3617					
	QUER 	APS vorne angehoben					3919	3744	3617					
+4,5 m	FRONT 	APS abgesenkt					3919	3744	3617					
	QUER 	APS angehoben					3919	3744	3488*					
+3,0 m	FRONT 	APS hinten abgesenkt					3962	3733	3545	3389	3261	3166		
	QUER 	APS vorne angehoben					3962	3733	3545	3389	3261	3166		
+1,5 m	FRONT 	APS abgesenkt					3962	3733	3545	3389	3091*	2712*		
	QUER 	APS angehoben					3962	3733	3501*	3079*	2720*	2344*		
-1,5 m	FRONT 	APS hinten abgesenkt		5071	5313	4908	4443	4080	3790	3553	3355	3189	3048	
	QUER 	APS vorne angehoben		5071	5313	4908	4443	4080	3790	3553	3355	3189	3048	
-3,0 m	FRONT 	APS abgesenkt		5071	5313	4908	4443	4080	3790	3420*	3053*	2748*	2435*	
	QUER 	APS angehoben		5071	5313	4908	4443	3906*	3414*	3021*	2702*	2423*	2101*	
+9,0 m	FRONT 	APS hinten abgesenkt												
	QUER 	APS vorne angehoben												
+7,5 m	FRONT 	APS abgesenkt												
	QUER 	APS angehoben												
+6,0 m	FRONT 	APS hinten abgesenkt												
	QUER 	APS vorne angehoben												
+4,5 m	FRONT 	APS abgesenkt												
	QUER	APS angehoben												
+3,0 m	FRONT	APS hinten abgesenkt												
	QUER	APS vorne angehoben												
+1,5 m	FRONT	APS abgesenkt												
	QUER	APS angehoben												
+0 m	FRONT	APS hinten abgesenkt												
	QUER	APS vorne angehoben												
-1,5 m	FRONT	APS abgesenkt												
	QUER	APS angehoben												
-3,0 m	FRONT	APS hinten abgesenkt												
	QUER	APS vorne angehoben												

Die angegebenen max. Ladekapazitäten in Kilogramm (kg) beinhalten eine Standsicherheit von 25% oder sind berechnet bei 87% der hydraulischen Hebekraft, gemäß ISO10567. Diese Werte sind gültig an der Armspitze (ohne Löffelkippzylinder, Umlenkgestänge) bei optimaler Stellung des entsprechenden Armsystems und mit Druckzuschaltung. Gewichte angebaute Lastaufnahmemittel (Greifer, Magnet, Lasthaken etc.) sind von den Traglastwerten abzuziehen. *Begrenzt durch Standsicherheit Wert.

ABMESSUNGEN 160Wsr

160Wsr Transportstellung

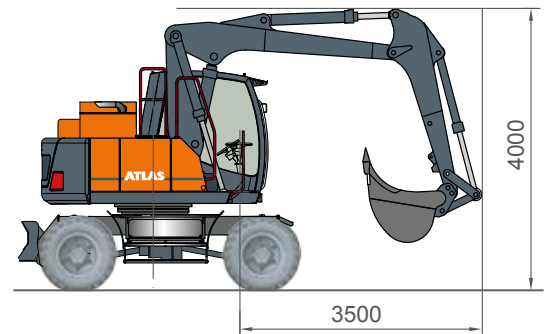
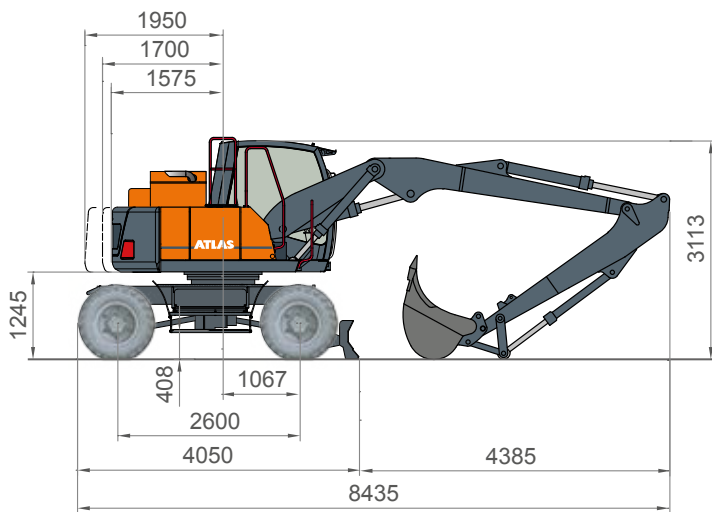
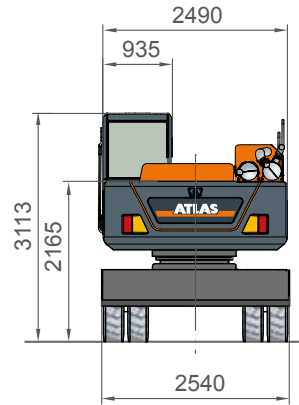
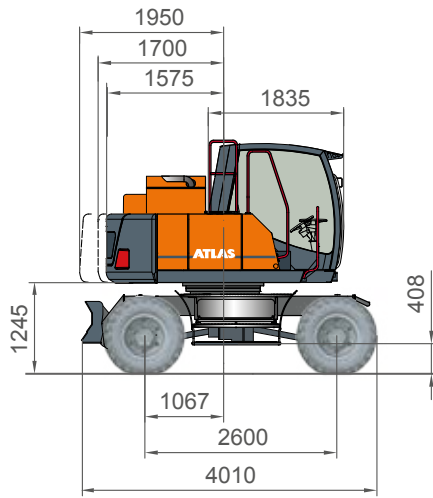

A41.2, C53.41, C53.461, D53.3, F53.1, F412

A41.2, C53.41, C53.46, D53.2, F53.1, F415

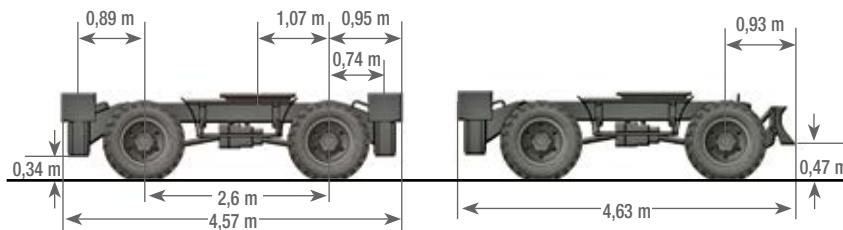



160Wsr-DE (1) Gültig ab: 04/2020. Produktbeschreibungen und Preise können jederzeit und ohne Verpflichtung zur Ankündigung geändert werden. Die in diesem Dokument enthaltenen Fotos und /oder Zeichnungen dienen rein anschaulichen Zwecken. Anweisungen zur ordnungsgemäßen Verwendung dieser Ausrüstung entnehmen Sie bitte dem zugehörigen Betriebshandbuch. Nichtbefolgung des Betriebshandbuchs bei der Verwendung unserer Produkte oder anderweitig fahrlässiges Verhalten kann zu schwerwiegenden Verletzungen oder Tod führen. Für dieses Produkt wird ausschließlich die entsprechende, schriftlich niedergelegte Standardgarantie gewährt. Atlas leistet keinerlei darüber hinaus gehende Garantie, weder ausdrücklich noch stillschweigend. Die Bezeichnungen der aufgeführten Produkte und Leistungen sind gegebenenfalls Marken, Servicemarken oder Handelsnamen der Atlas Corporation und/oder ihrer Tochtergesellschaften. Alle Rechte vorbehalten. "ATLAS" ist eine eingetragene Marke der Atlas GmbH. Copyright © 2020 Atlas GmbH.

Bestell-Nr. 6188646

WERK GANDERKESEE

Atlas GmbH
Atlasstraße 6
D-27777 Ganderkesee,
Germany

Tel.: +49 (0) 4222 954 0
Fax: +49 (0) 4222 954 220
E-mail: info@atlasgmbh.com
www.atlasgmbh.com



WERK VECHTA

Atlas GmbH
Theodor-Heuss-Str. 3
D-49377 Vechta
Germany

T: +49 (0) 4441 954 0
F: +49 (0) 4441 954 299
E-mail: info@atlasgmbh.com
www.atlasgmbh.com



WERK DELMENHORST

Atlas GmbH
Stedinger Straße 324
D-27751 Delmenhorst
Germany

T: +49 (0) 4221 49 10
F: +49 (0) 4221 49 14 43
E-mail: info@atlasgmbh.com
www.atlasgmbh.com

ATLAS CRANES UK LTD NATIONAL SALES & SERVICE FACILITY

Wharfedale Road,
Euroway Trading Est.
Bradford, England BD4 6SL
United Kingdom

T: +44 8444 99 66 88
F: +44 1274 65 37 85
E-mail: atlasuk@atlasgmbh.com
www.atlas-cranes.co.uk
www.atlasgmbh.com



SINCE 1919
ATLAS

